

## ユーザーズガイド

ver.1.0

この度はキラカスタムサポート社製品をお買い求めいただき、誠にありがとうございます。  
本製品をご利用いただくにあたって、本書をよく読み正しくお使い下さい。

### 付属品

- HDMI ⇄ DVI-D ケーブル
- AC コード
- AC アダプタ
- ユーザーズガイド（本書）
- 保証書
- チルトスタンド

### スタンド取付方法

- ①スタンドネジを引き上げたままスタンドのツメを本体背面に差し込みます。

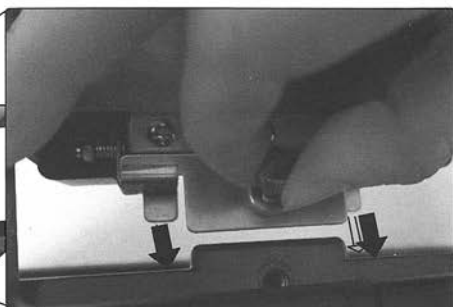
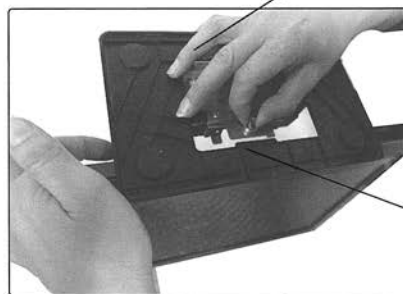

- ②ネジを時計回りに締めます。

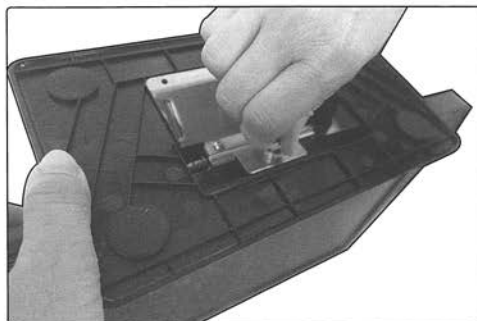

- ③最後に硬貨でしっかり締めます。

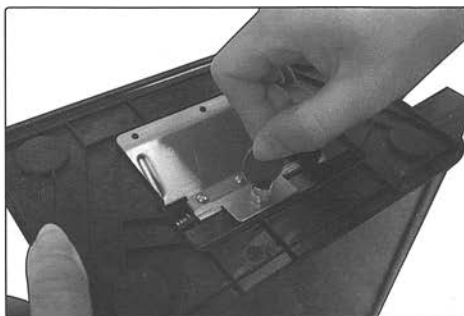

## 2. 安全上のご注意

ご使用の前に必ずお読みください。

<p>異常や故障のとき</p>  <b>警告</b>	<ul style="list-style-type: none"><li>■ 煙がでたり、異常なおいがしたり、水に濡らしたときは、すぐに電源プラグをコンセントから抜いてください。</li><li>■ 電源が入ったまま落としたり強い衝撃を与えたりしたときは、すぐに電源プラグをコンセントから抜いてください。</li><li>■ 電源コードの被覆が割れるなどコードやプラグ傷んだりしたときは、電源プラグをコンセントから抜いてください。</li></ul>
<p>使用するとき</p>  <b>警告</b>	<ul style="list-style-type: none"><li>■ お子様の手の届かないよう充分にご注意ください。</li><li>■ 強い衝撃を与えたり、投げたり、濡らしたりしないでください。</li><li>■ 分解や改造しての使用は、感電や火災・接続機器への損傷の原因となりますので、絶対にしないでください。</li></ul>
<p>設置するとき</p>  <b>警告</b>	<ul style="list-style-type: none"><li>■ 炎天下や冷暖房器具などの送風口近くに設置すると、本体が高温になりやけどや故障の原因となります。これらの場所では使用しないでください。</li></ul>
<p>ACアダプタと電源コードについて</p>  <b>警告</b>	<ul style="list-style-type: none"><li>■ 電源プラグを抜くときは、コードを引っ張らないでください。</li><li>■ ACアダプタの電源プラグは濡れた手で抜き差ししないでください。</li><li>■ ACアダプタは必ず本製品付属のものをご使用ください。</li><li>■ 通電中のACアダプタを暖めたり、布や布団をかぶせるなどして保温しないでください。</li></ul>
<p>取り扱いについて</p>	<ul style="list-style-type: none"><li>■ 本製品は「外国為替および外国貿易法」に基づき日本政府の輸出許可申請などの手続きが必要になる場合があります。</li></ul>
<p>設置場所について</p>  <b>注意</b>	<ul style="list-style-type: none"><li>■ 車の中などの高温や寒冷になる場所に長時間放置しないでください。</li><li>■ 高温多湿の場所では使用しないでください。</li></ul>
<p>結露について</p>  <b>注意</b>	<ul style="list-style-type: none"><li>■ 温度が低い部屋を急に暖めたりしたときや湿度の高い場所に置いたときなどに結露（露付き）が生じます。結露は本機内部の部品を傷めたり故障の原因になることがあります。結露がおきそうなときは、電源プラグを抜いて本機をしばらく放置して内部の水滴が乾いてからご使用ください。</li></ul>
<p>保守・お手入れについて</p>	<ul style="list-style-type: none"><li>■ 本製品のサービスおよびサポートは日本国内の使用に限り、本製品を日本国外で使用された場合の本製品に関する日本国外への技術サービス、およびアフターサービスなどは行っておりません。あらかじめご了承ください。</li></ul>
<p>廃棄について</p>	<ul style="list-style-type: none"><li>■ お客様は本製品およびその使用権の第三者に対する再使用許諾、譲渡、移転またはその他の処分を行うことはできません。</li></ul>
<p>免責事項について</p>	<ul style="list-style-type: none"><li>■ 本製品を使用した結果の他への影響に関して、弊社では一切の責任を負いかねます。本製品をご利用頂いた時点で、ご了承頂いた事とさせていただきます。</li><li>■ 推奨動作環境を満たす場合でも、全ての動作を保障するものではありません。</li><li>■ テレビやビデオなどの映像は一般に著作権法で保護されています。これらの映像は個人で楽しむ以外に利用しないでください。</li><li>■ 本製品を使用して記録、配信した内容に関して、弊社では一切の責任を負いません。</li><li>■ 本製品は医療機器、原子力設備や機器、航空宇宙機器、輸送設備や機器など人命に関する設備や機器、および高度な信頼性を必要とする設備や機器としての使用、またはこれらに組み込まれて使用されるように意図されていません。これらの設備や機器、制御システムなどに本製品を使用され、本製品の故障などにより、人身事故、火災事故や社会的な損害などが生じても、弊社ではいかなる責任も負いかねます。設備や機器、制御システムなどにおいて、冗長設計、火災炎症対策設計や誤作動防止設計など、安全設計に万全を期されるようご注意ください。</li><li>■ マニュアルに掲載されている商品名 / 社名などは、一般に各社の商標ならびに登録商標です。本文中における R および TM は省略させていただきました。</li><li>■ 本製品および本書の内容は、改善のため予告なく変更する場合があります。</li><li>■ 本製品および本書は、エスケイネット株式会社の著作物です。本製品および本書の一部または全部を無断で複製、複写、改変することは法律で禁じられています。</li></ul>

# 3. 各部の名称

## ■前面

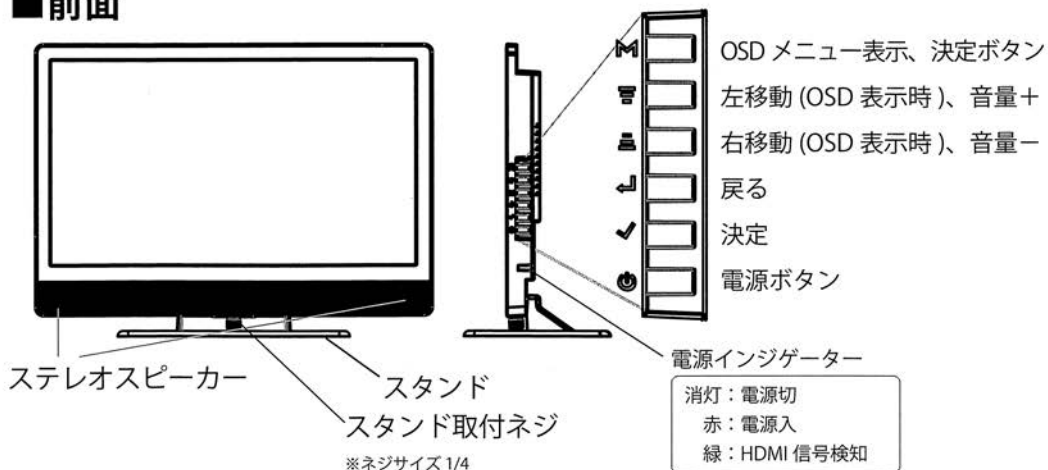

## ■背面

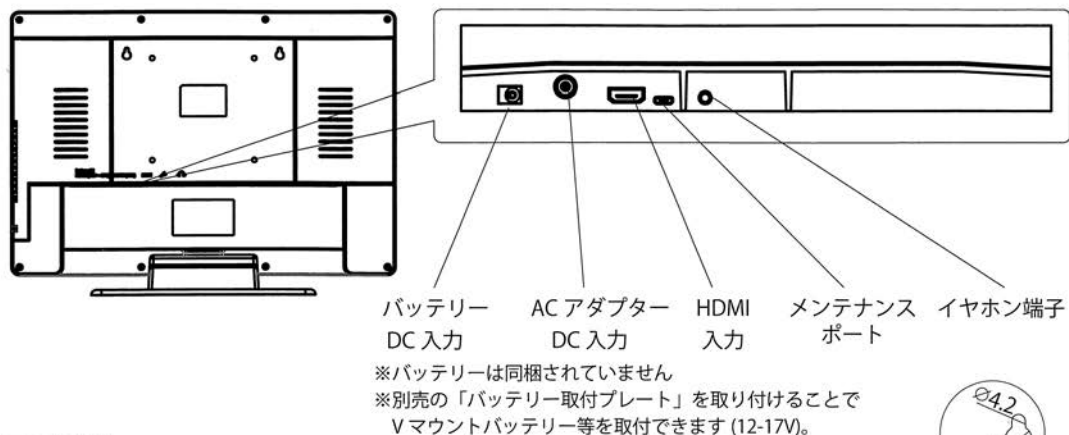

## ■寸法

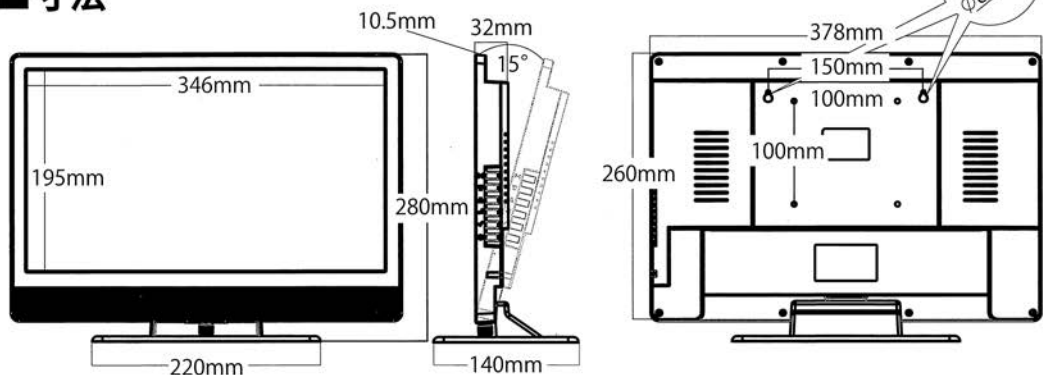

# 4. 接続する

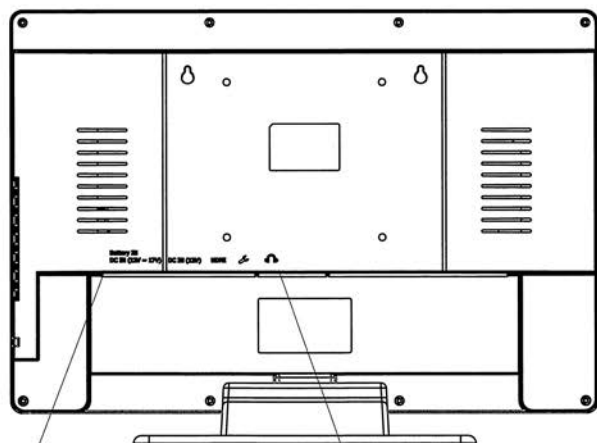

入出力部分



3P コネクタ

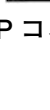

① AC コードを接続します。

② HDMI ケーブルを接続します。

注) 付属品ケーブルは HDMI ⇄ DVI-D 対応です。

AC アダプタ



4K 60p 映像を表示する場合、  
4K 60p 対応の HDMI ケーブルが必要です。

HDMI 出力機器



PC

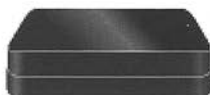

4K メディアプレイヤー



4K カメラ

# 5. 設定

本体側面の **M** ボタンを押すと各種設定を行うことができます。

## 設定方法

例：Backlight を設定変更する場合

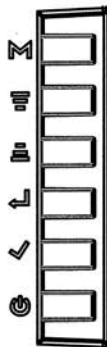

1. 本体側面の **M** ボタンを押して OSD メニューを表示します。
2. メインメニューが表示されるので、 ボタン（右移動、左移動）で「Picture」を選択して **M** ボタン（ ボタン）で決定します。
3. 「Picture」メニューが表示されるので ボタン（右移動、左移動）で「Backlight」を選択して **M** ボタン（ ボタン）で決定します。
4. ボタン（右移動、左移動）で値を変更して **M** ボタン（ ボタン）で決定します。

## Picture メニュー



Backlight



Brightness



Contrast



Sharpness

名前	調整範囲 (初期値)	説明
Backlight	0-100 (100)	バックライトを調整します。
Brightness	0-100 (50)	ブライトネスを調整します。
Contrast	0-100 (50)	コントラストを調整します。
Sharpness	0-4 (2)	シャープネスを調整します。

## Color メニュー



Gamma



Temperature



Color Effect



Hue



Saturation

名前	調整範囲 (初期値)	説明
Gamma	OFF, 1.8, 2.0, 2.2, 2.4 (2.2)	ガンマを調整します。
Temperature	Cool, Warm, User (Warm)	色温度を調整します。 ※Cool(9300K 相当)、Warm(6500K 相当)
Color Effect	Standard, Game, Movie, Photo, Vivid, User (Standard)	利用シーンに合わせて色設定します。
Hue	0-100 (50)	色相を設定します。
Sat	0-100 (50)	彩度を設定します。

## メインメニュー

 <p><b>Picture</b> 明るさ全般の 設定をします</p>	 <p><b>Color</b> 色全体の設定を します</p>	 <p><b>Advance</b> 映像表示比率の 設定をします</p>	 <p><b>Audio</b> 音全般の設定を します</p>	 <p><b>Other</b> その他設定をし ます</p>	 <p><b>Information</b> 入力映像の解像 度を表示します</p>
--	---	--	---	--	--

## Advance メニュー

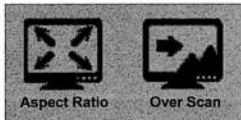

名前	調整範囲 (初期値)	説明
Aspect Ratio	Full, 16:9, 4:3, 5:4, 1:1 (Full)	縦横比を設定します。
Over Scan	On, Off (Off)	オーバースキャンを設定します。

## Audio メニュー

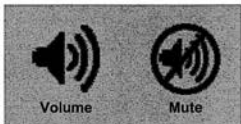

名前	調整範囲 (初期値)	説明
Volume	0-100 (50)	音量を設定します。
Mute	On, Off (Off)	音量ミュートを設定します。

## Other メニュー

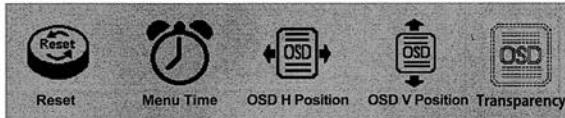

名前	調整範囲 (初期値)	説明
Reset	なし	OSD のすべての項目を初期設定に戻します。
Menu Time	10-60 秒 (10)	OSD メニューの表示持続時間 (秒) を設定します。
OSD H Position	0-100 (50)	OSD メニューの水平位置を設定します。
OSD V Position	0-100 (50)	OSD メニューの垂直位置を設定します。
Transparency	0-100 (0)	OSD メニューの透明度を設定します。

# 6.仕様

パネル	パネル方式	国内メーカー製 IPS 液晶パネル
	画面サイズ	15.6型ワイド
	解像度	3840 x 2160 ピクセル
	アスペクト比	16:9
	バックライト	LED
	視野角	176 / 176 (上下/左右)
	輝度	330 cd/m2
	ピクセル密度	282dpi
	コントラスト	1000:1
	表示色	1670 万色
	応答速度	25ms(黒→白+白→黒)
	表面	光沢
画質	色温度	Cool(9300K相当)、Warm(6500K相当)、任意 RGB 成分値設定
	色設定	ブライトネス/コントラスト/ヒュー/シャープネス
	アスペクト比	Full / 16:9 / 4:3 / 5:4 / 1:1
	ガンマモード	1.8 / 2.0 / 2.2 / 2.4
映像	音声入力	HDMI 2.0 x 1
	音声出力	スピーカー 2.5W×2+3.5mm ステレオミニイヤホンジャック
	著作権保護	HDCP 2.2
入力 対応解像度	・NTSC	480 60p、720 60p、1080 60i/p、 3840 x 2160 23.98/24p、3840 x 2160 29.97/30p、 3840 x 2160 59.94/60p
	・PAL	576 50i/p、720 50p、1080 50i/p、1080 25p、 3840 x 2160 25p、3840 x 2160 50p
取得済安全規格	医療規格 (IEC60601-1 Edition3.1) PSE・UL/cUL・CE・TÜV-GS(EN60601-1:2006/A1:2013) *電源部のみ取得済でモニタ本体は準拠	
チルトスタンド	前0度、後15度	
電源	DC12V AC アダプタ + DC12V 入力 (外部バッテリー用)	
消費電力	約13W	
電源ケーブル使用	ケーブル長: ACケーブル長 2m スイッチング電源ケーブル長 1.6m	
外形寸法	378mm (幅) × 260mm (高さ) × 32mm (奥行) ※スタンド含まず	
質量	約1.0kg (スタンド付: 約1.3kg)	
環境条件	動作温度	5-35℃
	動作湿度	20-80% 結露なきこと
金具取付	VESA 100 x 100 mm	

※入力映像が 1080p の場合でも、アップスケールされてフル表示となります。

※画面パネル上にごくわずかに光らない点 (画素欠け) や点灯したままの点 (輝点) がある場合がありますが、不良ではありませんので予めご了承ください。

※オーバースキャンは、フルHD 解像度 (1920x1080) まで対応しております。

※記載の会社名、商品名等は各社の商標または登録商標です。

# 7. 製品に関する問い合わせ

製品に関するご意見、ご質問およびユーザーサポートは下記お問い合わせ先へ、お電話または弊社ホームページでご連絡ください。お問い合わせの内容によっては、ご回答に多少お時間をいただく場合があります。あらかじめご了承ください。

## キラカスタムサポート株式会社

弊社ホームページ：URL <http://kirasapo.jp>

TEL：03-6859-8553 9:00～18:00（土日祭日除く）

お問い合わせ時に以下の情報をお伝えいただきたく、お願いいたします。

\* 型式：KR-LCD156M4K \* シリアル No

\* お客様の会社名・ご担当者名・連絡先（電話番号・メールアドレス）

\* 不具合内容

※保証書は複製（コピー）をとってご利用ください。

----- キリトリ -----

## 保証書

KIRACUSTOM SUPPORT Co.,Ltd

本書はお買い上げの日から左記期間中に故障が発生した場合、本書裏面にある記載内容にて無料修理を行うことをお約束するものです。ご記入いただきました個人情報の利用目的につきましては本書裏面に記載しております。左記期間中に故障が発生した場合は、お買い上げの販売店またはキラカスタムサポート（株）に修理をお申し付けください。

品名	15.6 インチ医療用液晶モニタ		
型名	KR-LCD156M4K		
SERIAL NO.			
お客様	様		
ご住所			
電話番号	( )		-
FAX 番号	( )		-
Email			
保証期間	お買い上げ日から 1 年間 西暦 年 月 日		

販売店
店名
住所
電話

キラカスタムサポート株式会社

〒105-0004  
東京都港区新橋 4-31-3  
TEL：03-6859-8553